

Dolphin™ CT50

z systemem Android 6.0

Instrukcja szybkiego uruchomienia

Wymowanie z pudełka

Należy się upewnić, że pudełko zawiera następujące elementy:

- Komputer mobilny Dolphin CT50 (modele CT50L0N, CT50LUN, CT50LFN)
- Litowo-jonowa bateria akumulatorowa 3,6 V DC
- Instrukcja szybkiego uruchomienia i inne dokumenty dotyczące zgodności

Jeśli zamówiono akcesoria do komputera mobilnego, należy sprawdzić, czy zostały one dołączone do zamówienia. Należy zachować oryginalne opakowanie, na wypadek gdyby konieczne było odesłanie komputera mobilnego do naprawy.

Specyfikacje karty pamięci

Do użytku z komputerami mobilnymi Dolphin firma Honeywell zaleca karty microSD™ lub microSDHC™ klasy przemysłowej typu Single Level Cell (SLC), które charakteryzują się maksymalną wydajnością i trwałością. W celu uzyskania dodatkowych informacji na temat zatwierdzonych kart pamięci należy się skontaktować z przedstawicielem handlowym firmy Honeywell.

Akcesoria do komputera CT50

Dostępne są następujące akcesoria do komputera CT50:

- Stacja dokująca (model CT50-EB)
- Stacja dokująca Ethernet (model CT50-EB)
- Stacja ładowająca (model CT50-CB)
- Stacja sieciowa (model CT50-NB)
- Poczwórna ładowarka baterii (model CT50-QBC)
- Zasilacz samochodowy (model CT50-MC)
- Samochodowa stacja dokująca (model CT50-MB)
- Złącze USB (model CT50-USB)
- Uchwyt skanera
- Futerał



CT50-AN6-QS-PL-01 ver. A
6/16

Elementy z przodu

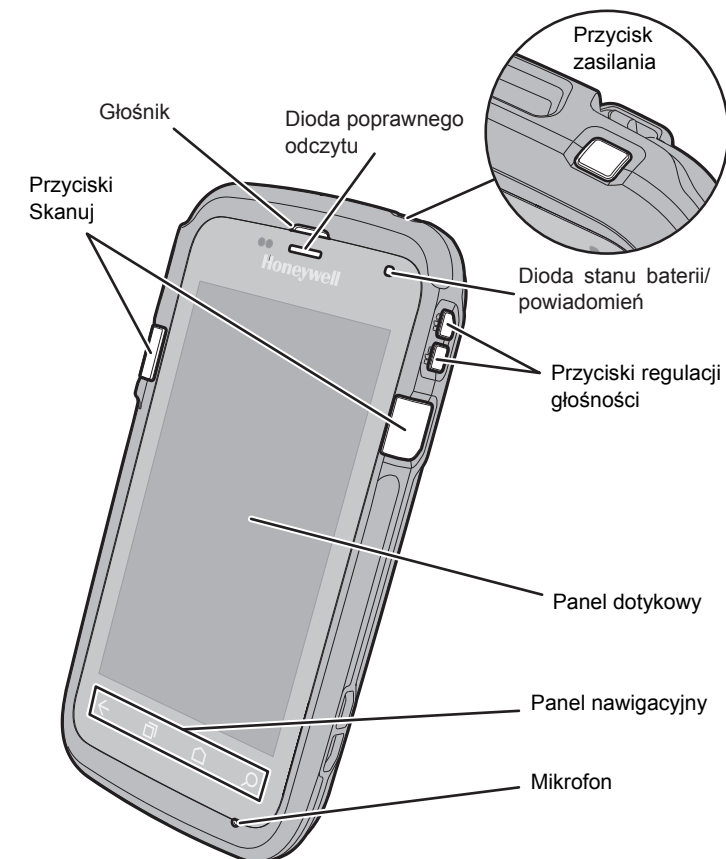

Elementy z tyłu

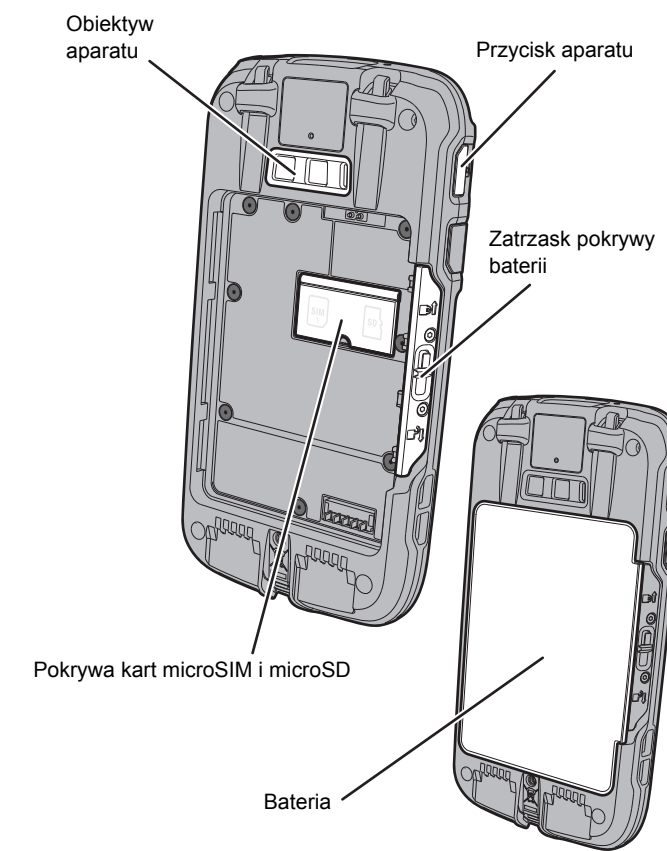

Instalowanie karty microSIM

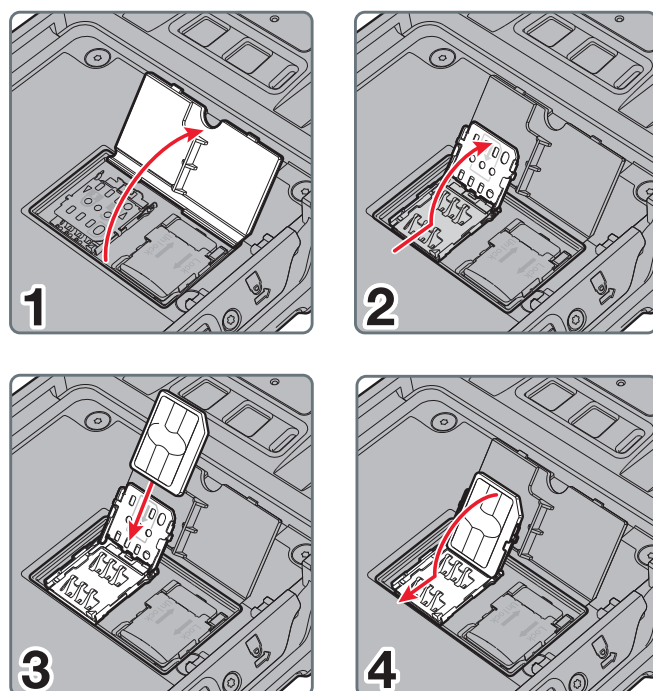

Instalowanie karty microSD

Uwaga: kartę microSD należy sformatować przed pierwszym użyciem.

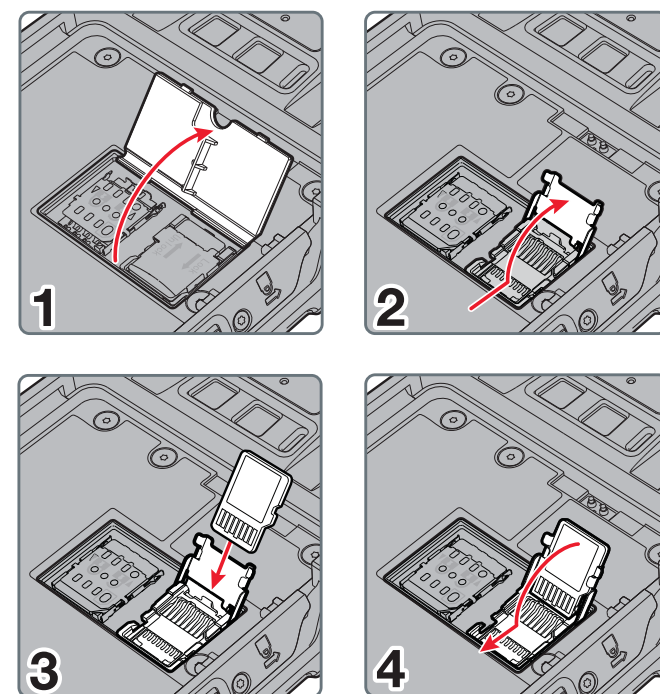

Instalowanie baterii

Komputery mobilne CT50 są dostarczane z baterią litowo-jonową 3,6 V DC, 14,6 Wh, wyprodukowaną dla firmy Honeywell International Inc.

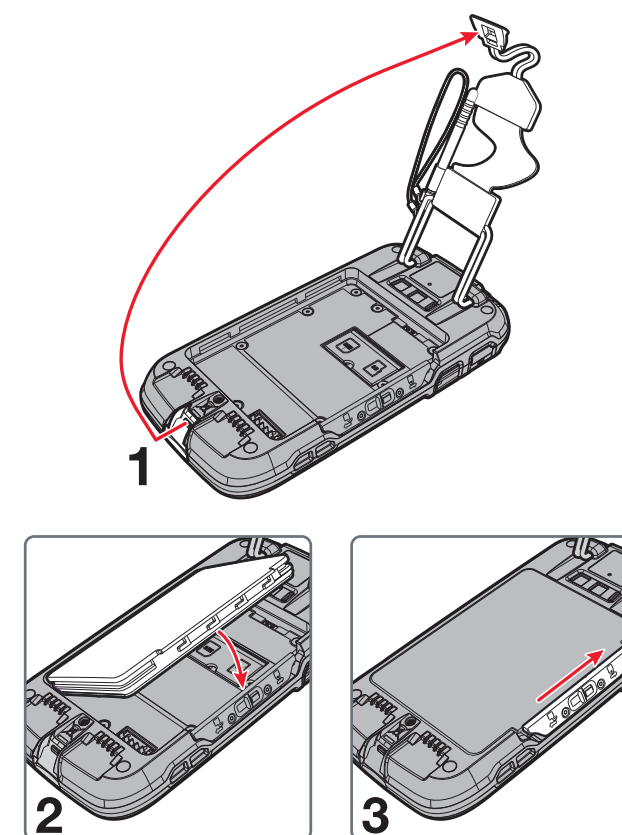

Ładowanie komputera

Komputer mobilny CT50 jest dostarczany z częściowo naładowaną baterią. Baterię należy ładować za pomocą ładowarki CT50 przez co najmniej **4 godziny**. Używanie komputera podczas ładowania baterii powoduje wydłużenie czasu wymaganego do pełnego naładowania baterii.

Przeostoga: Zalecamy używanie akcesoriów i zasilaczy firmy Honeywell. Stosowanie akcesoriów i zasilaczy firm innych niż Honeywell może spowodować uszkodzenia nieobjęte gwarancją.

Komputery mobilne CT50 są przystosowane do użytku z następującymi akcesoriami ładowającymi: stacja dokująca, stacja dokująca Ethernet, stacja ładowająca, stacja sieciowa, poczwórna ładowarka baterii, zasilacz samochodowy, samochodowa stacja dokująca i złącze USB.

Przeostoga: Przed użyciem komputerów i baterii z akcesoriami należy się upewnić, że wszystkie elementy są suche. Używanie wilgotnych elementów może spowodować uszkodzenia nieobjęte gwarancją.

Włączanie i wyłączanie zasilania

Aby wyłączyć komputer:

- Nacisnąć i zwolnić przycisk **zasilania**.

Aby wyłączyć komputer:

- Nacisnąć i przytrzymać przycisk **zasilania**, aż zostanie wyświetlone menu opcji.
- Dotknąć opcji **Wyłącz**.
- Gdy zostanie wyświetlony monit o wyłączenie urządzenia, dotknąć opcji **OK**.

Uwaga: należy zawsze wyłączyć zasilanie komputera przed wyjęciem baterii.



Tryb uśpienia (tryb wstrzymania)

Tryb uśpienia powoduje automatyczne wyłączenie ekranu dotykowego oraz zablokowanie komputera w celu oszczędzania energii baterii, gdy komputer jest nieaktywny przez zaprogramowany czas.

- Nacisnąć i zwolnić przycisk **zasilania**, aby wybudzić komputer.
- Przeciagnąć ikonę  w kierunku górnej krawędzi wyświetlacza, aby odblokować komputer.

Dostosowywanie czasu usypiania ekranu

Aby dostosować czas nieaktywności, po którym ekran jest usypiany:

- Dotknąć kolejno opcji **Wszystkie ustawienia**  > **Ustawienia**  > **Wyświetlacz** > **Uśpienie**.
- Wybrać czas nieaktywności, po którym ekran przechodzi w tryb uśpienia.
- Dotknąć ikony Ekran główny, aby powrócić do ekranu głównego.

Włączanie i wyłączanie trybu samolotowego



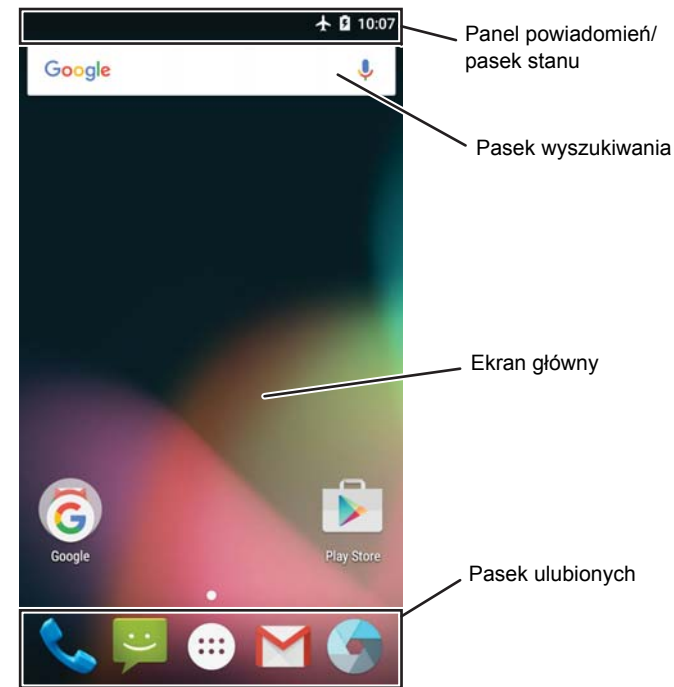

- Przesunąć w dół od góry ekranu, aby otworzyć panel powiadomień.
- Ponownie przesunąć w dół, aby uzyskać dostęp do szybkich ustawień.
- Dotknąć opcji **Tryb samolotowy**, aby włączyć ten tryb lub go wyłączyć.

Uwaga: gdy jest włączony tryb samolotowy, na pasku stanu jest wyświetlana ikona .

Informacje o ekranie głównym



Przyciski nawigacyjne i funkcyjne

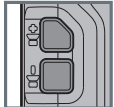

Przyciski	Opis	Funkcja
	Wstecz	Umożliwia powrót do poprzedniego ekranu.
	Ostatnie aplikacje	Umożliwia wyświetlanie i przełączanie się między ostatnio używanymi aplikacjami.
	Ekran główny	Umożliwia powrót do ekranu głównego.
	Szukaj	Umożliwia uruchomienie wyszukiwania na komputerze lub w Internecie.
	Głośność	Umożliwia zwiększanie lub zmniejszanie głośności aktywnego głośnika.

Uwaga: dostęp do dodatkowych funkcji jest uzależniony od używanej aplikacji.

Aby zmienić domyślną funkcję przycisku Skanuj lub przycisków W lewo i W prawo, należy użyć opcji **Mapowanie klawiszy w Ustawieniach**. Dodatkowe informacje na temat ponownego mapowania funkcji przycisku można znaleźć w podręczniku użytkownika.

Skanowanie kodu kreskowego za pomocą aplikacji Scan Demo





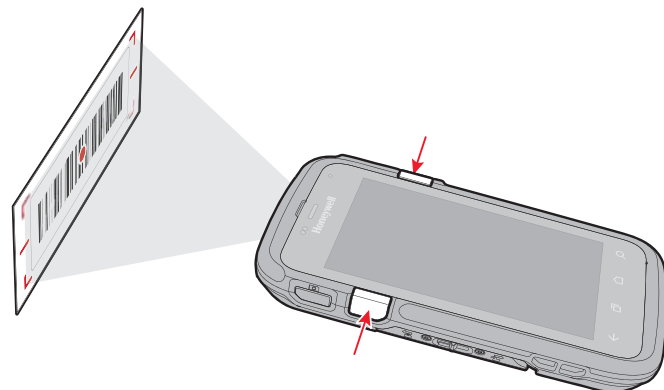

Uwaga: aby odczyt przebiegał optymalnie, należy unikać skanowania kodu kreskowego pod kątem.

- Dotknąć kolejno opcji **Wszystkie aplikacje**  > **Demo**  > **Scan Demo** .
- Skierować komputer w stronę kodu kreskowego.
- Dotknąć opcji **Skanuj** na ekranie dotykowym lub nacisnąć i przytrzymać przycisk **Skanuj**. Wyśrodkować wiązkę celowniczą na kodzie kreskowym.



Na ekranie zostaną wyświetlone wyniki dekodowania.

Robienie zdjęcia lub nagrywanie wideo

- Dotknąć ikony  na ekranie głównym. Na komputerze zostanie otwarta aplikacja aparatu.
- Przesunąć palcem od lewej strony ekranu, aby wybrać tryb **pojedynczego zdjęcia**  lub tryb **wideo** .
- Skierować obiektyw aparatu na obiekt, który ma zostać zarejestrowany. Obiektyw aparatu jest umieszczony z tyłu komputera.
- Dotknąć ikony , aby zrobić pojedyncze zdjęcie, lub dotknąć ikony , aby rozpocząć nagrywanie wideo. Dotknąć ikony , aby zatrzymać nagrywanie wideo.

Ponowne uruchamianie komputera

W pewnych przypadkach może być konieczne ponowne uruchomienie komputera mobilnego, na przykład gdy aplikacja przestała odpowiadać lub komputer wygląda na zablokowany.

- Nacisnąć i przytrzymać przycisk **zasilania**, aż zostanie wyświetlone menu opcji.
- Wybrać opcję **Uruchom ponownie**, a następnie opcję **OK**.

Aby uruchomić ponownie komputer, gdy ekran dotykowy nie odpowiada:

- Nacisnąć przycisk **zasilania** i przytrzymać go przez około 8 sekund, aż komputer zostanie uruchomiony ponownie.

Uwaga: jeśli po ponownym uruchomieniu komputera nadal występują problemy, konieczne może być skorzystanie z podręcznika użytkownika w celu uzyskania informacji na temat przywracania ustawień fabrycznych (czystego rozruchu).

Wsparcie

Aby poszukać rozwiązania w bazie danych lub zalogować się w portalu pomocy technicznej i zgłosić problem, należy przejść do strony www.hsmcontactsupport.com.

Dokumentacja dla użytkownika

Podręcznik użytkownika i inną dokumentację można znaleźć na stronie www.honeywellaidc.com.

Ograniczona gwarancja

Aby uzyskać informacje o gwarancji, należy przejść na stronę www.honeywellaidc.com i kliknąć kolejno opcje **Resources** > **Warranty (Zasoby > Gwarancja)**.

Patenty

Informacje o patentach można znaleźć na stronie www.hsmpats.com.

Znaki towarowe

Android i Google oraz inne znaki są znakami towarowymi firmy Google Inc.

Disclaimer

Honeywell International Inc. ("HII") reserves the right to make changes in specifications and other information contained in this document without prior notice, and the reader should in all cases consult HII to determine whether any such changes have been made. The information in this publication does not represent a commitment on the part of HII.

HII shall not be liable for technical or editorial errors or omissions contained herein; nor for incidental or consequential damages resulting from the furnishing, performance, or use of this material. HII disclaims all responsibility for the selection and use of software and/or hardware to achieve intended results.

This document contains proprietary information that is protected by copyright. All rights are reserved. No part of this document may be photocopied, reproduced, or translated into another language without the prior written consent of HII.

Copyright © 2016 Honeywell International Inc. All rights reserved.